

# ALIANS ELBOWS.

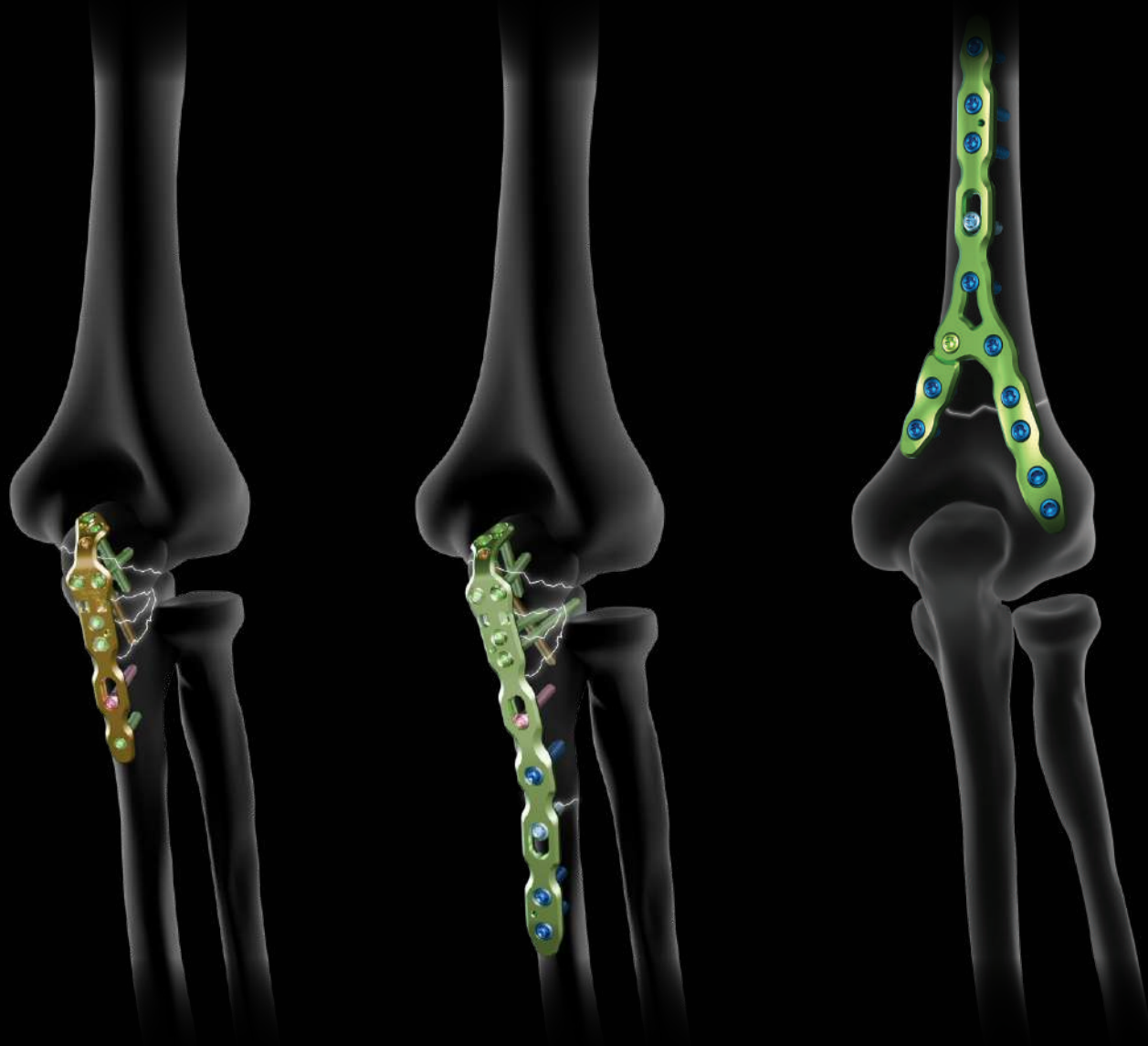

PLAQUES D'HUMERUS  
DISTAL & D'ULNA  
PROXIMAL





# Alians Elbow S.

## PLAQUES D'HUMERUS DISTAL & D'ULNA PROXIMAL

### **Destination :**

Les implants de la gamme Alians Elbow S sont dédiés à la fixation des fractures et ostéotomies de l'humérus distal et de l'ulna proximal chez l'adulte.

### **Contre-indications:**

- Grossesse.
- Infections aiguës ou chroniques locales ou systémiques.
- Allergie à l'un des composants ou sensibilité aux corps étrangers.

# Une gamme complète de plaques.

## PLAQUES D'HUMÉRUS DISTAL

### Plaques médiales

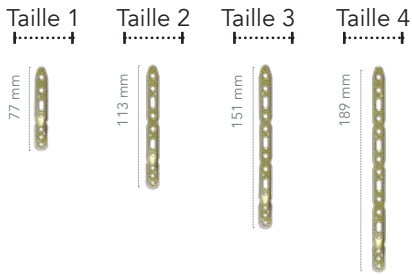

### Plaques latérales

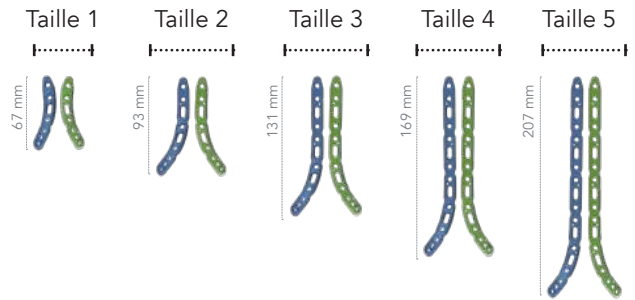

### Plaques postéro-latérales

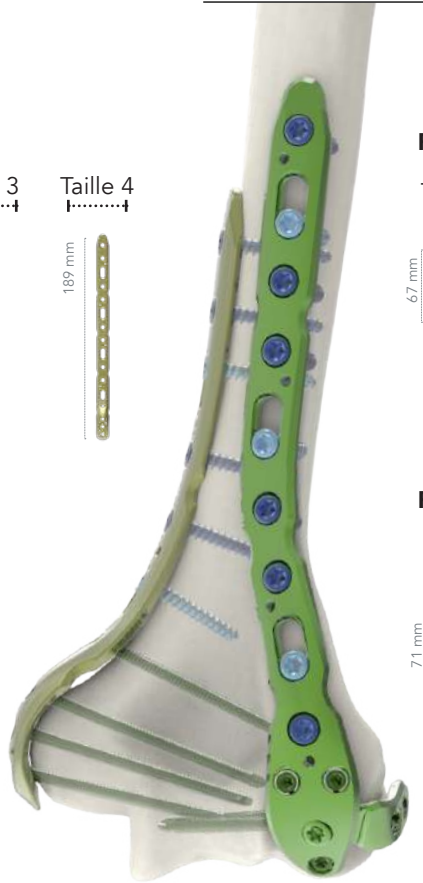
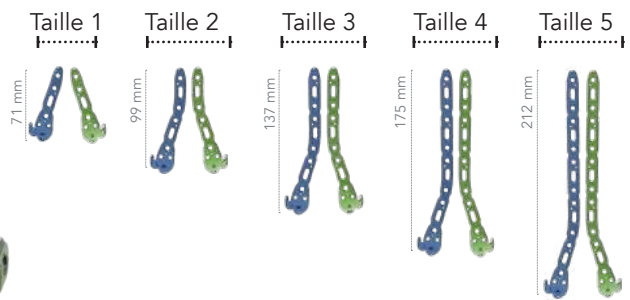

### MONTAGE PARALLÈLE

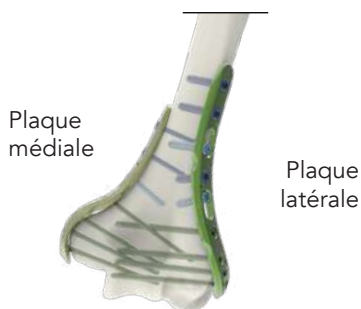

### MONTAGE PERPENDICULAIRE

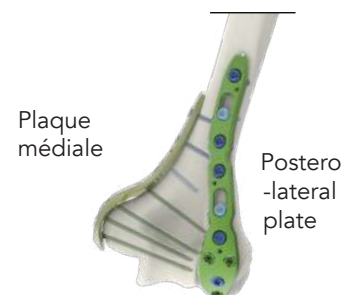
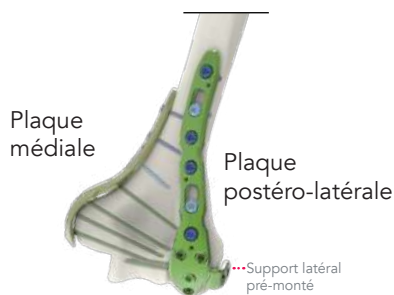

#### Fixation avec support latéral

Dans le cas d'un montage perpendiculaire, le support latéral permet d'ajouter 2 vis polyaxiales à travers le bloc articulaire. Le montage est stabilisé par ces deux vis allant de la colonne latérale vers la colonne médiale.

#### Fixation sans support latéral

Les plaques postéro-latérales d'humérus distal peuvent s'adapter à différents types de fractures. Il est possible de retirer le support dans le cas de fractures isolées du capitellum ou sur un très petit humérus. Dans ce cas, une vis Ø3.5 mm verrouillée peut être insérée dans le plot libéré.

## PLAQUES D'HUMÉRUS DISTAL : PLAQUES EN Y

### Y plates

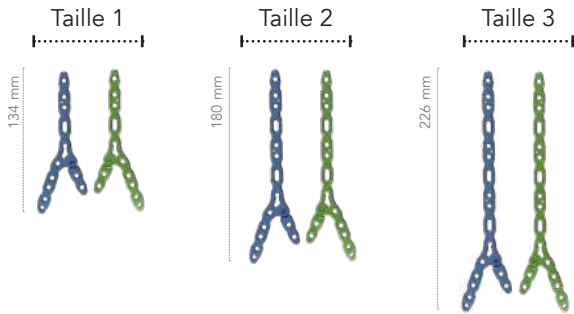

## PLAQUES D'OLÉCRÂNE

### Plaques standards

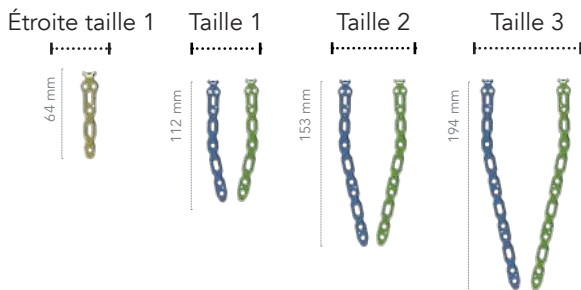

- Fractures de l'olécrâne
- Fracture extra-articulaires de l'ulna proximal
- Ostéotomies de l'ulna proximal (suite à une pseudarthrose ou un cal vicieux)

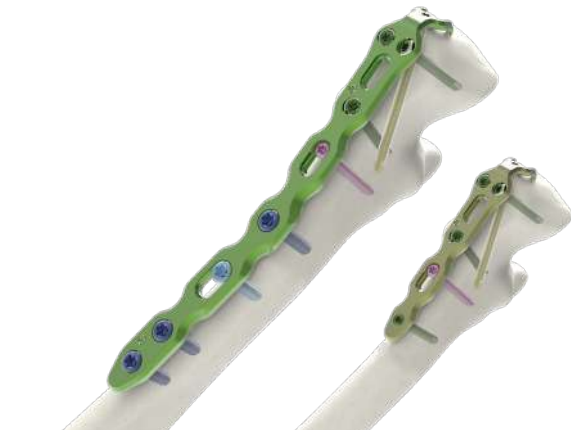

### Plaques fractures complexes

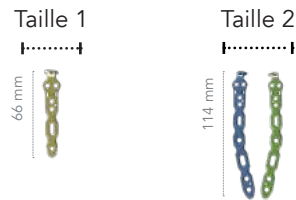

- Fractures complexes et comminutives dans la partie proximale de l'olécrâne
- Fractures extra-articulaires de l'ulna proximal
- Ostéotomies de l'ulna proximal (suite à une pseudarthrose ou un cal vicieux)



# Caractéristiques techniques.

## IMPLANTS PRÉFORMÉS

### CONGRUENCE ANATOMIQUE OPTIMISÉE

Issue d'une technique de conception originale, basée sur une modélisation de la surface osseuse, cette génération d'implants revendique une congruence anatomique optimisée.



### PLAQUES FORMABLES

Les plaques de la gamme Alians Elbow S disposent de zones de cambrage. Il est possible de former la plaque grâce aux fers à cambrer (ANC650) tout en respectant les recommandations suivantes :

- Le cambrage n'est possible qu'au niveau des zones prévues à cet effet.
- Sur une même zone, le cambrage ne peut s'effectuer qu'une seule fois et dans la même direction.
- Le cambrage ne doit pas être réalisé de façon excessive.
- L'ovalisation des plots, lors du cambrage, représente un risque. Les plots doivent donc être protégés pour ne pas détériorer la fixation.

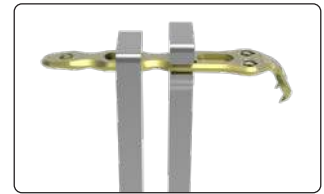

## FIXATION POLYAXIALE

La fixation polyaxiale permet au chirurgien d'atteindre des fragments osseux dans différentes directions. Elle permet également d'éviter les conflits entre les vis de différentes plaques.

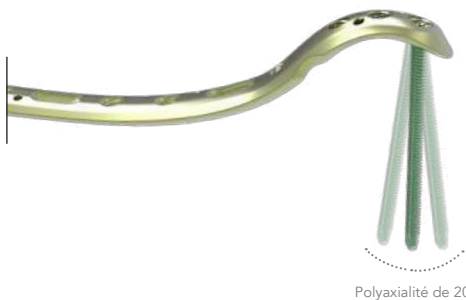

La technologie DTS3 assure le verrouillage de la vis dans la plaque tout en permettant son angulation. Ce système facilite l'insertion des vis dans des directions divergentes ou convergentes, améliorant ainsi la stabilité de l'ensemble.



**Dualtec System® III Technology**  
Fixation polyaxiale verrouillée

## SYSTÈME DE VERROUILLAGE MONOAXIAL

- La tête de vis vient en butée dans le plot garantissant le verrouillage.
- La tête de vis est enfouie dans la plaque.
- Plaque et vis de même matériau : titane allié.
- Des vis non verrouillées (CT2.8LxxD ou CT3.5LxxD en fonction du diamètre du plot) peuvent être utilisées dans les plots verrouillés à la discrétion du chirurgien.

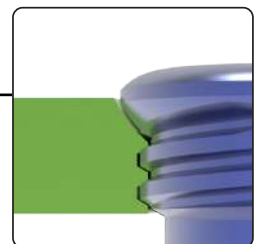
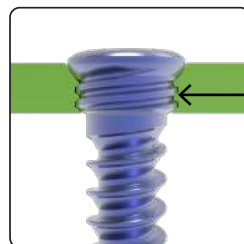

The threads under the screw head and inside the hole have strictly the same characteristics.

# HUMÉRUS DISTAL : PLAQUES MÉDIALES, LATÉRALES ET POSTÉRO-LATÉRALES

## Plaques médiales

- Colonne médiale
- Positionnement médial
- Orientation médio-latérale des vis distales
- Bords et extrémités arrondis



## Plaques latérales

- Colonne latérale
- Positionnement latéral
- Orientation latéro-médiale des vis distales
- Bords et extrémités arrondis

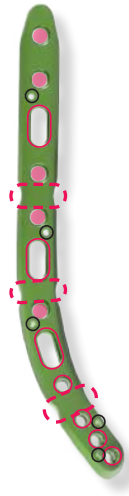

## Plaques postéro-latérales

- Colonne latérale
- Positionnement dorsal
- Dorsal position
- Orientation postéro-antérieure et latéro-médiale des vis distales
- Support latéral pré-monté (plus d'information page 8)
- Bords et extrémités arrondis

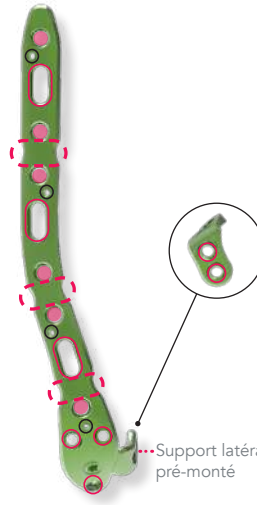

- Zone de cambrage
- Trous de broche pour fixation temporaire
- Plot oblong pour vis non verrouillées
- Vis polyaxiale Ø2.8 mm pour le bloc articulaire
- Vis Ø3.5 mm pour la partie diaphysaire (verrouillées ou non-verrouillées)

# FIXATION POLYAXIALE : MONTAGE À DEUX PLAQUES

## Fixation polyaxiale verrouillée :

- Permet au chirurgien d'atteindre l'ensemble des fragments du bloc articulaire grâce aux vis longues.
- Permet d'éviter les conflits entre les vis dans le bloc articulaire.

## Plaques médiales

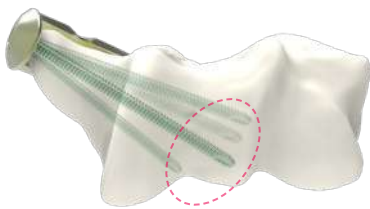

20° de débattement à 360°

## Plaques latérales

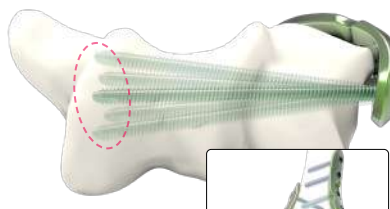

20° de débattement à 360°

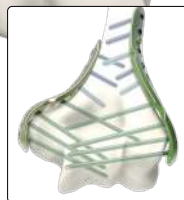

## Plaques postéro-latérales



20° de débattement à 360°

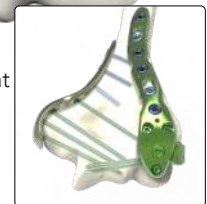

## HUMÉRUS DISTAL : PLAQUES EN Y

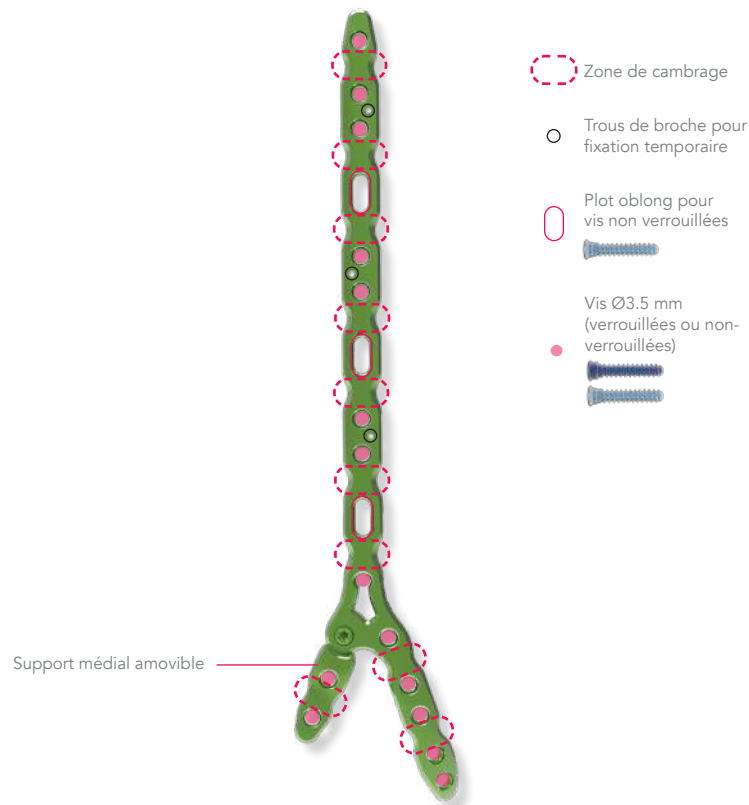

- Plaque conçue pour les fractures supra-condyliennes.
- Bords et extrémités arrondis
- La forme en Y permet de supporter les colonnes médiales et latérales avec une seule plaque.
- Diamètre unique 3.5 mm pour toutes les vis.
- Support médial amovible pour s'adapter aux différentes fractures et anatomies (plus d'information page 8).



# PLAQUES D'OLÉCRÂNE

## IMPLANTS PRÉFORMÉS

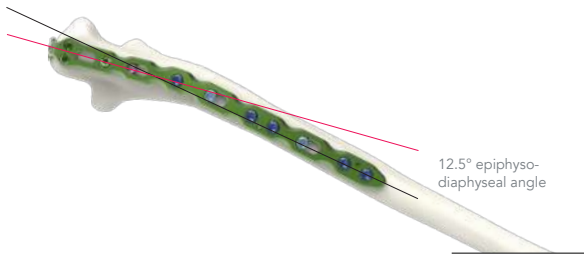

La gamme de plaques d'olécrâne de la gamme Alians Elbow S a été conçue à partir d'études ostéologiques sur l'olécrâne. Le design de la plaque est adapté à la courbe épiphysodiaphysaire de l'olécrâne.

Le profil anatomique de la plaque ainsi que les têtes des vis enfouies dans la plaque sont conçues dans l'intention de limiter les risques d'irritation des tissus mous.

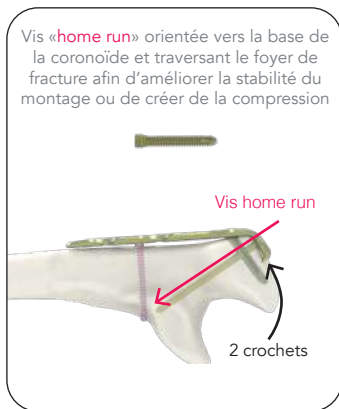

### Plaque étroite



### Plaques standard

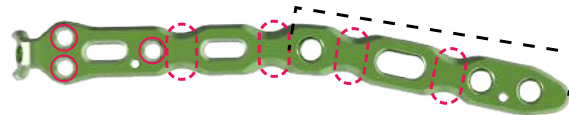

### Plots polyaxiaux

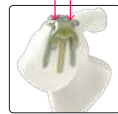

2 vis olécrâniennes: Les vis sont orientées vers le bec de l'olécrâne.

### Plots polyaxiaux

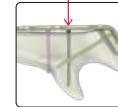

Vis coronoïdienne: La vis coronoïdienne permet la stabilisation de la coronoïde.

## POLYAXIAL LOCKING FIXATION

### Complex fracture plates

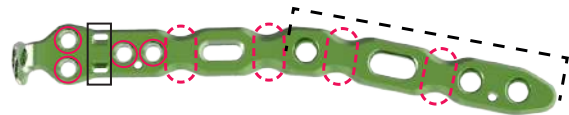
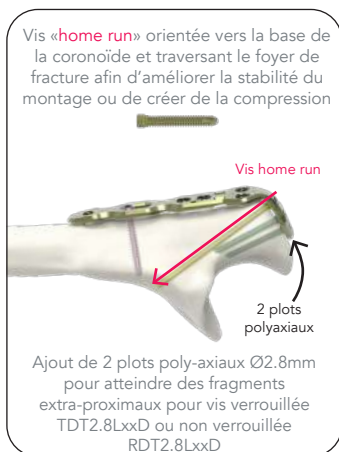

Zone de cambrage



Vis polyaxiale Ø2.8 mm pour le bloc articulaire



Vis verrouillée ou non verrouillée Ø2.8 mm pour la partie diaphysaire



Les trous de suture sont compatibles avec des aiguilles de Ø1.2 mm pour les plaques proximales d'olécrâne. Nous recommandons l'utilisation de fils de sutures #1 USP (4 Ph. Eur.).

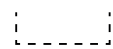

Renforcement de l'implant en partie diaphysaire + Vis Ø3.5 mm pour la partie diaphysaire (verrouillées ou non-verrouillées)



# Instrumentation.

## MESURE DE LONGUEUR DE VIS

Pour tous les plots de la gamme Alians Elbow S, la mesure de la longueur peut être obtenue des deux façons suivantes :

- Pendant le perçage, en lisant directement la longueur sur la jauge guide à l'aide du trait de marquage du foret<sup>(a)</sup>
- En utilisant la jauge de longueur appropriée après perçage<sup>(b)</sup>

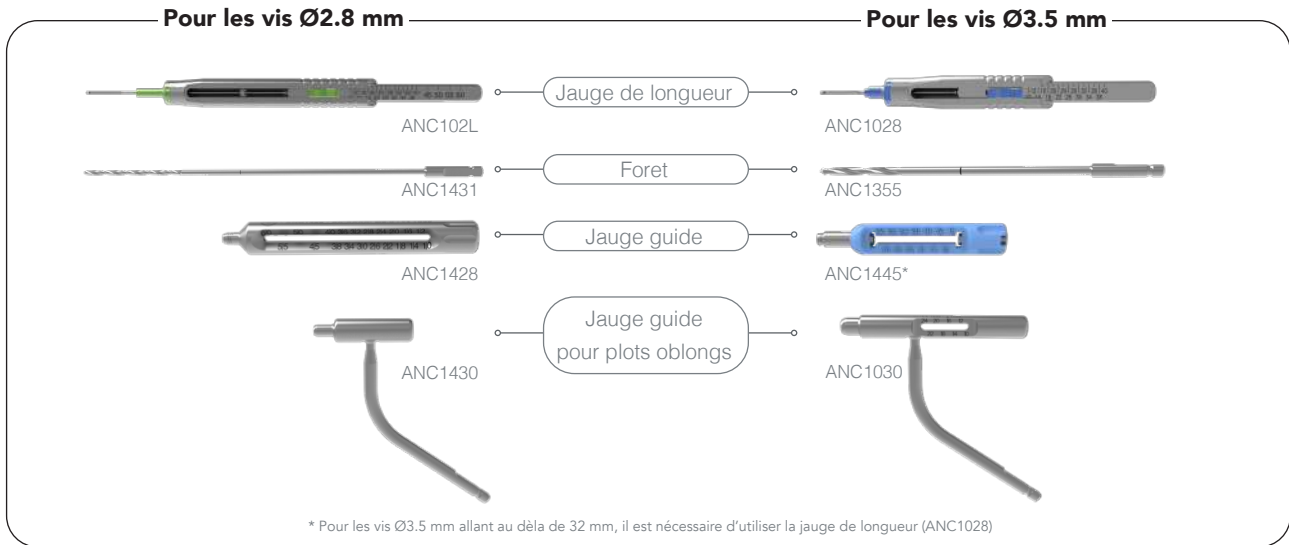

## GUIDE DE PERÇAGE

Pour tous les plots verrouillés Ø2.8 de la gamme Alians Elbow S le perçage peut être réalisé en utilisant deux guides de perçages différents:

- ANC1428 – Jauge guide fileté longue Ø2.0 mm<sup>(c)</sup> : la longueur de la vis peut être lue directement pendant le perçage
- ANC1429 – Canon fileté Ø2.0 mm<sup>(d)</sup> : la longueur de la vis doit être mesurée avec la jauge de longueur (ANC102L)



## SUPPORTS AMOVIBLES

La gamme Alians Elbow S propose des plaques avec des supports amovibles. Selon les indications et l'anatomie du patient, ces supports peuvent être retirés à l'aide du tournevis T15 (ANC1027)<sup>(e)</sup>.



### La plaque en Y :

La plaque en Y propose une extension médiale amovible permettant de supporter la colonne médiale d'humérus distal.



### La plaque postéro-latérale :

La plaque postéro-latérale propose un support latéral amovible, permettant l'insertion de 2 longues vis polyaxiales additionnelles dans le bloc articulaire. Ces deux vis vont de la colonne latérale vers la colonne médiale de l'humérus distal.

# Technique opératoire.

## HUMÉRUS DISTAL – MONTAGE À DEUX PLAQUES : PLAQUE MÉDIALE

(PAGE 1/2)

Exemple de technique opératoire avec une plaque médiale taille 1 (NTSM1D).  
Cette technique est applicable à la fois pour les montages perpendiculaires et parallèles. La finalisation de la fixation de la plaque médiale se fait après la fixation de la seconde plaque.



1  
Après réduction de l'humérus distal, positionner la plaque sur la partie médiale de l'os. La plaque peut être temporairement fixée à l'aide de broches Ø1.6 mm (33.0216.210).



2  
Dans un plot oblong, réaliser le perçage en utilisant la jauge guide non filetée coudée (ANC1030) et le foret Ø2.7mm (ANC1355).

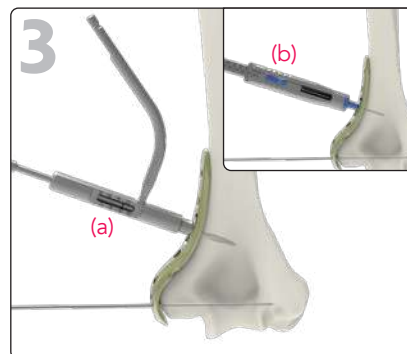

3  
Mesurer la longueur de la vis directement en utilisant la jauge guide (ANC1030)<sup>(a)</sup> ou avec la jauge de longueur (ANC1028)<sup>(b)</sup>.

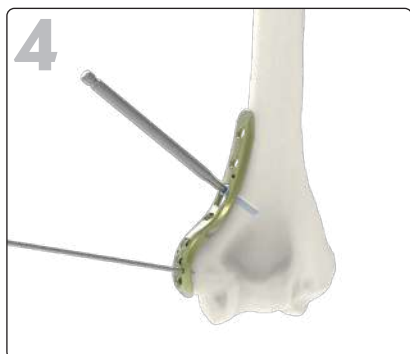

4  
Insérer une vis non verrouillée Ø3.5 mm (CT3.5LxD) à l'aide du tournevis T15 (ANC1027).

Répéter les étapes 2 à 4 pour les plots oblongs restants.

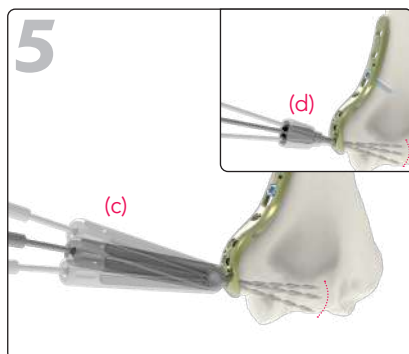

5  
Les plots distaux de la plaque permettent la fixation polyaxiale des vis.

Insérer la longue jauge guide filetée Ø2.0 mm (ANC1428) dans l'un des plots distaux. Au besoin, l'orienter comme souhaité et réaliser le perçage à l'aide du foret Ø2.0 mm (ANC1431)<sup>(c)</sup>.

Option : un canon fileté court (ANC1429) peut être utilisé pour guider le foret<sup>(d)</sup>.

Répéter ces étapes pour toutes les vis distales restantes.

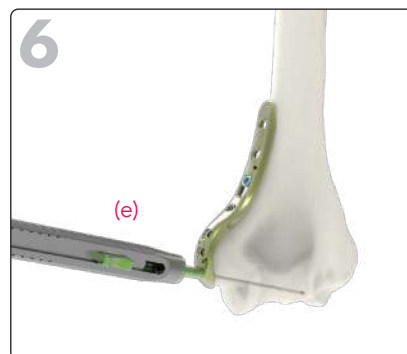

6  
Mesurer la longueur de la vis directement sur la jauge guide (ANC1428)<sup>(c)</sup> ou avec la jauge de longueur (ANC102L)<sup>(e)</sup>.

Option : Si le canon court (ANC1429) a été utilisé, la mesure doit être obtenue à l'aide de la jauge de longueur uniquement.

## HUMÉRUS DISTAL – MONTAGE À DEUX PLAQUES : PLAQUE MÉDIALE

(PAGE 2/2)

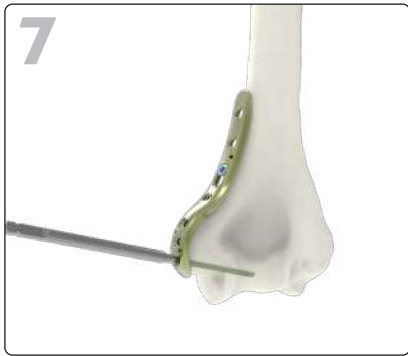

Insérer une vis verrouillée Ø2.8 mm (TDT2.8LxD) à l'aide du tournevis T8 (ANC575).



Répéter ces étapes pour les plots verrouillés distaux restants.

### POUR FINALISER LE MONTAGE



avec une plaque latérale pour un montage parallèle, référez-vous à la page 11.



avec une plaque postéro-latérale pour un montage perpendiculaire, référez-vous à la page 14.

## HUMÉRUS DISTAL – MONTAGE PARALLÈLE : PLAQUE LATÉRALE (PAGE 1/2)

Exemple de technique opératoire avec une plaque médiale taille 1 (NTSM1D) et une plaque latérale taille 2 (NTDL2D) pour un montage parallèle.  
Cette technique est applicable pour toutes les tailles de plaque médiales et latérales.

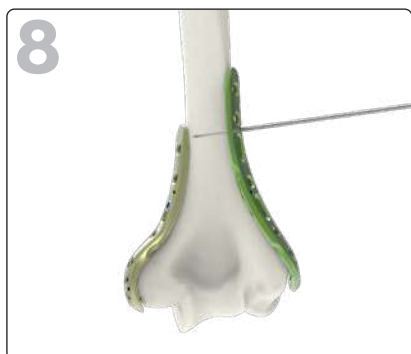

Positionner la plaque sur la partie latérale de l'os. La plaque peut être temporairement fixée à l'aide de broches Ø1.6 mm (33.0216.210).

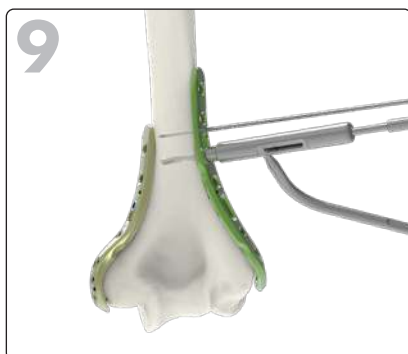

Dans un plot oblong, réaliser le perçage en utilisant la jauge guide non fileté coudée (ANC1030) et le foret Ø2.7mm (ANC1355).

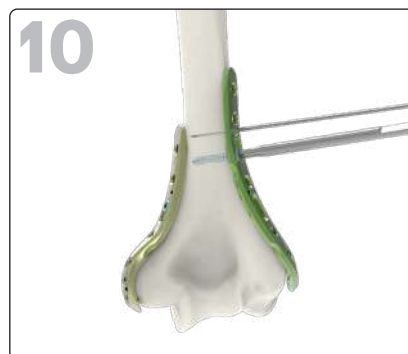

Mesurer la longueur de la vis (voir détails page 10 étape 3).

Insérer une vis non-verrouillée Ø3.5 mm (CT3.5LxxD) à l'aide du tournevis T15 (ANC1027).

Répéter les étapes 9 et 10 pour tous les plots oblongs restants.



Les plots distaux de la plaque permettent la fixation polyaxiale des vis.

Insérer la jauge guide fileté Ø2.0 mm (voir détails page 10 étape 5) dans l'un des plots distaux. Au besoin, l'orienter comme souhaité et réaliser le perçage à l'aide du foret Ø2.0 mm (ANC1431).

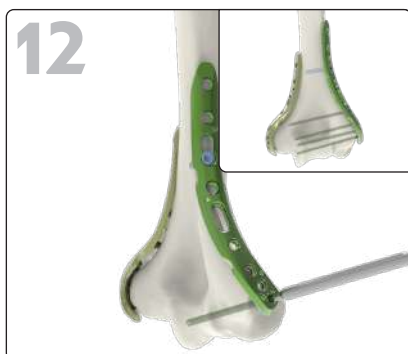

Mesurer la longueur de la vis (voir détails page 10 étape 6)

Insérer une vis verrouillée Ø2.8 mm (TDT2.8LxxD) à l'aide du tournevis T8 (ANC575).

Répéter ces étapes pour toutes les vis distales restantes.



Dans le premier plot verrouillé diaphysaire, réaliser le perçage en utilisant la jauge guide fileté (ANC1445) et le foret Ø2.7mm (ANC1355).

# HUMÉRUS DISTAL – MONTAGE PARALLÈLE : PLAQUE LATÉRALE

(PAGE 2/2)



Mesurer la longueur de la vis (voir détails page 10 étape 3).

Insérer une vis verrouillée Ø3.5 mm (SOT3.5LxxD) à l'aide du tournevis T15 (ANC1027).

Selon les étapes 13 et 14, finaliser la procédure en insérant les vis verrouillées Ø3.5 mm (SOT3.5LxxD) restantes dans la partie diaphysaire des plaques médiales et latérales, en allant dans le sens distal vers proximal.



**RÉSULTAT FINAL.**

## HUMÉRUS DISTAL – MONTAGE PERPENDICULAIRE : PLAQUE POSTÉRO-LATÉRALE (PAGE 1/2)

Exemple de technique opératoire avec une plaque médiale taille 1 (NTSM1D) et une plaque postéro-latérale taille 2 (NTDQ2D) pour un montage perpendiculaire. Cette technique est applicable pour toutes les tailles de plaque médiales et postéro-latérales.

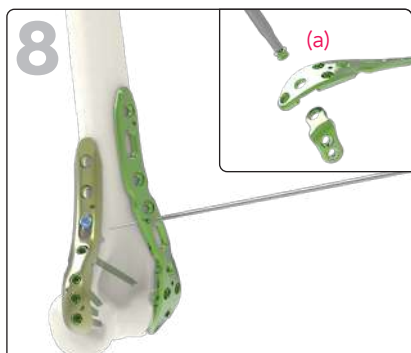

Positionner la plaque sur la partie postérieure de l'os. La plaque peut être temporairement fixée à l'aide de broches Ø1.6 mm (33.0216.210).

Option : Dans le cas où le support latéral n'est pas nécessaire, il peut être retiré à l'aide du tournevis T15 (ANC1027)<sup>(a)</sup>. Dans ce cas, une vis verrouillée Ø3.5 mm peut être insérée dans le trou laissé libre.



Dans un plot oblong, réaliser le perçage en utilisant la jauge guide non filetée coudée (ANC1030) et le foret Ø2.7 mm (ANC1355).



Mesurer la longueur de la vis (voir détails page 10).

Insérer une vis non-verrouillée Ø3.5 mm (CT3.5LxxD) à l'aide du tournevis T15 (ANC1027).

Répéter les étapes 9 et 10 pour tous les plots oblongs restants.



Les plots distaux de la plaque permettent la fixation polyaxiale des vis.

Insérer la jauge guide filetée Ø2.0 mm (voir détails page 10 étape 5) dans l'un des plots distaux. Au besoin, l'orienter comme souhaité et réaliser le perçage à l'aide du foret Ø2.0 mm (ANC1431).

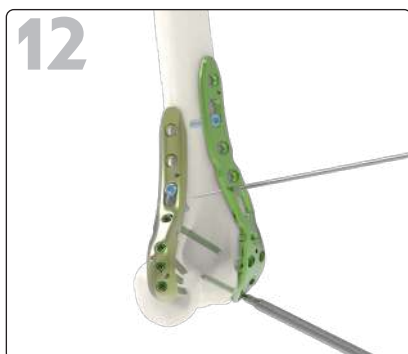

Mesurer la longueur de la vis (voir détails page 10 étape 6)

Insérer une vis verrouillée Ø2.8 mm (TDT2.8LxxD) à l'aide du tournevis T8 (ANC575).

Répéter ces étapes pour toutes les vis distales restantes.



Dans le premier plot verrouillé diaphysaire, réaliser le perçage en utilisant la jauge guide filetée (ANC1445) et le foret Ø2.7 mm (ANC1355).

## HUMÉRUS DISTAL – MONTAGE PERPENDICULAIRE : PLAQUE POSTÉRO-LATÉRALE (PAGE 2/2)

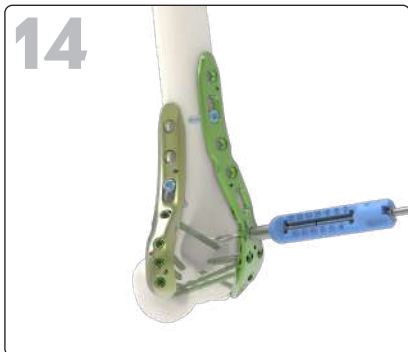

Mesurer la longueur de la vis (voir détails page 10 étape 3).

Insérer une vis verrouillée Ø3.5 mm (SOT3.5LxxD) à l'aide du tournevis T15 (ANC1027).

Option: Si le support latéral a été retiré, répéter les étapes 13 et 14 pour le trou distal laissé libre.

Selon les étapes 13 et 14, finaliser la procédure en insérant les vis verrouillées Ø3.5 mm (SOT3.5LxxD) restantes dans la partie diaphysaire des plaques médiales et postéro-latérales, en allant dans le sens distal vers proximal.



**RÉSULTAT  
FINAL.**

## HUMÉRUS DISTAL - PLAQUE Y

Exemple de technique opératoire avec une plaque en Y taille 3 (NTDY3D). Cette technique est applicable pour toutes les tailles de plaque en Y.

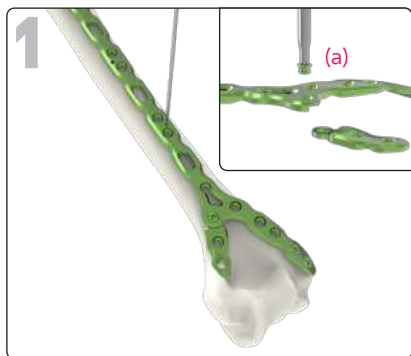

Positionner la plaque sur la partie postérieure de l'os. La plaque peut être temporairement fixée à l'aide de broches Ø1.6 mm (33.0216.210).

Option : Dans le cas où le support médial n'est pas nécessaire, il peut être retiré à l'aide du tournevis T15 (ANC1027)<sup>(a)</sup>. Dans ce cas, une vis verrouillée Ø3.5 mm peut être insérée dans le trou laissé libre.

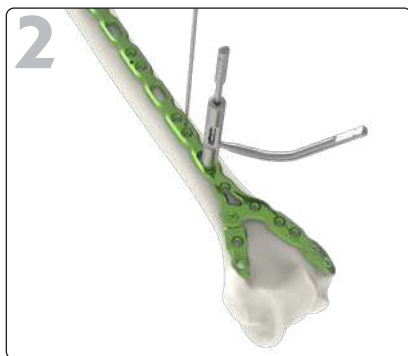

Dans un plot oblong, réaliser le perçage en utilisant la jauge guide non filetée coudée (ANC1030) et le foret Ø2.7 mm (ANC1355).

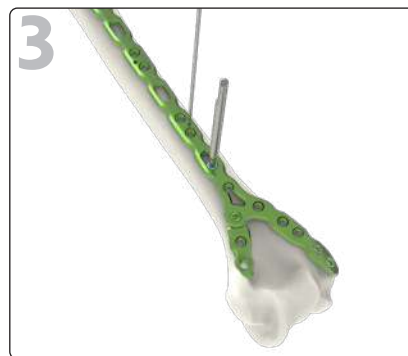

Mesurer la longueur de la vis (voir détails page 10 étape 3).

Insérer une vis non-verrouillée Ø3.5 mm (CT3.5LxxD) à l'aide du tournevis T15 (ANC1027).

Répéter les étapes 2 et 3 pour tous les plots oblongs restants.

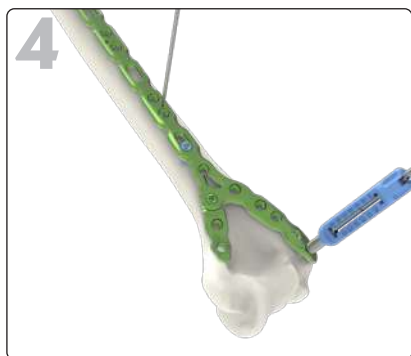

Dans le plot verrouillé le plus distal de la colonne latérale, réaliser le perçage en utilisant la jauge guide fileté (ANC1445) et le foret Ø2.7 mm (ANC1355).

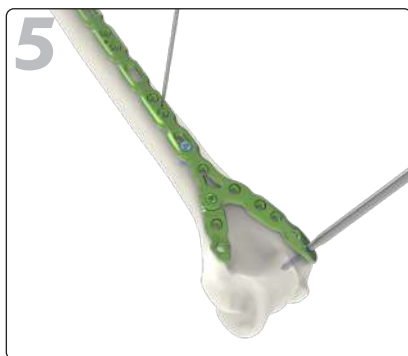

Mesurer la longueur de la vis (voir détails page 10 étape 3).

Insérer une vis verrouillée Ø3.5 mm (SOT3.5LxxD) à l'aide du tournevis T15 (ANC1027).

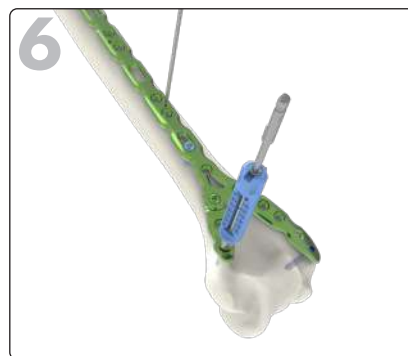

Procéder de la même manière pour la vis la plus distale de la colonne médiale

Option : Si le support médial a été enlevé, répéter les étapes 4 et 5 pour le trou laissé libre.

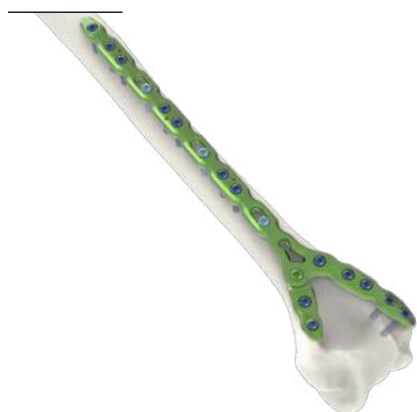

## RÉSULTAT FINAL.

Selon les étapes 4 et 5, finaliser la procédure en insérant les vis verrouillées Ø3.5 mm (SOT3.5LxxD) restantes, en commençant par les vis les plus proches du trait de fracture vers les extrémités de la plaque.

# OLÉCRÂNE - GUIDE D'OLÉCRÂNOTOMIE

## GUIDE DE COUPE SPÉCIFIQUE POUR L'OLÉCRÂNOTOMIE

Le guide de coupe d'olécrâne (ANC1432) permet de réaliser les coupes **nécessaires pour une approche par olécrânotomie**.

Le guide de coupe d'olécrâne permet l'ajustement de la coupe chevron selon 4 positions. Il permet également de pré-percer l'olécrâne pour une réduction ultérieure anatomique à l'aide de la plaque étroite (HTSPN1D).

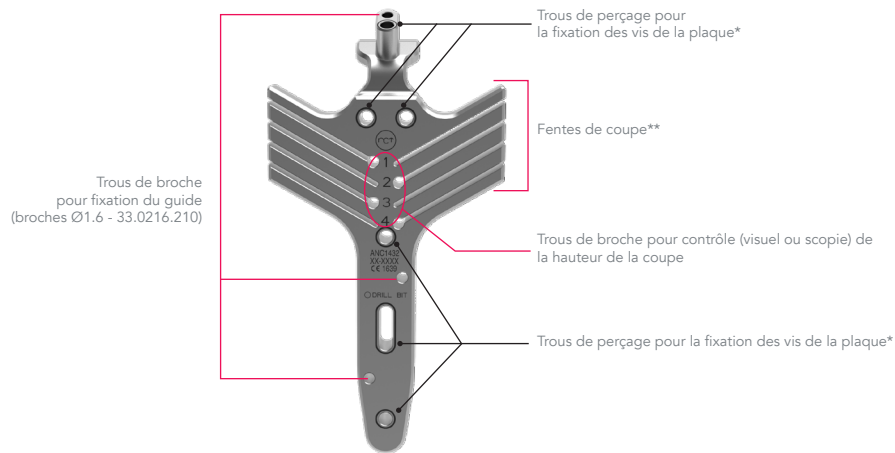

\*Les trous de perçage pour la fixation des vis sont identifiés par un contour noir : DRILL BIT ●  
\*\*Dimensions de lame : 10 mm de largeur et 0.5 +/- 0.05 d'épaisseur

## TECHNIQUE OPÉRATOIRE

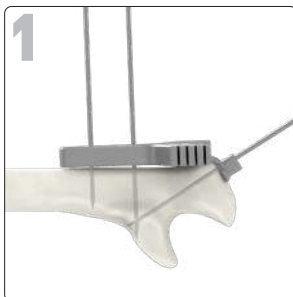

Fixation du guide de coupe.

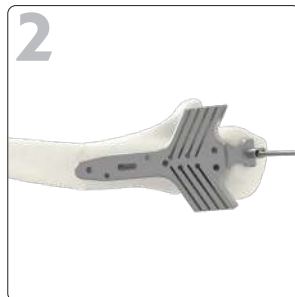

Étape de coupe : le choix de la hauteur de coupe peut être adapté grâce aux différentes fentes du guide.



Positionnement de la plaque (HTSPN1D) suivant les trous pré-perçés.



**RÉSULTAT FINAL.**

## OLÉCRÂNE – PLAQUE ÉTROITE (PAGE 1/2)

Exemple de technique opératoire avec une plaque d'olécrâne étroite (HTSPN1D)

Cette technique est applicable pour toutes les tailles de plaques standard et de fractures complexes d'olécrâne en partie proximale.



1 Positionner la plaque sur le massif olécrânien. La plaque peut être temporairement fixée à l'aide de broches Ø1.6 mm (33.0216.210).

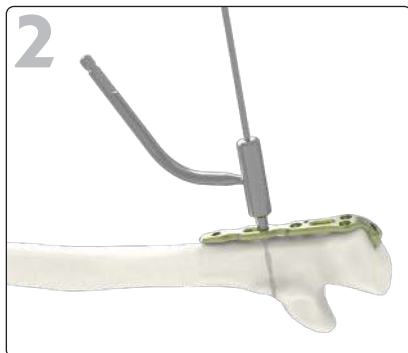

2 Dans le plot oblong Ø2.8 mm le plus distal, réaliser le perçage en utilisant la jauge guide non filetée coudée (ANC1430) et le foret Ø2.0 mm (ANC1431).

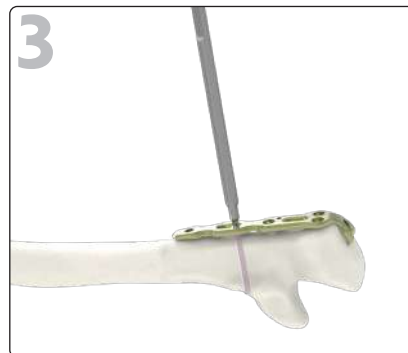

3 Mesurer la longueur de la vis en utilisant la jauge de longueur (ANC102L) (voir détails page 10 étape 6).

Insérer une vis non-verrouillée Ø2.8 mm (CT2.8LxxD) à l'aide du tournevis T8 (ANC575).



### Vis "home run"

Insérer la jauge guide filetée Ø2.0 mm (voir détails page 10) dans le plot monoaxial. Réaliser le perçage à l'aide du foret Ø2.0 mm (ANC1431).

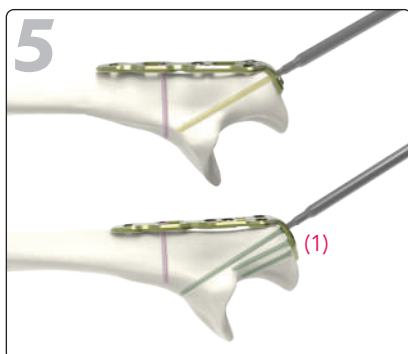

5 Mesurer la longueur de la vis (voir détails page 10)

Insérer une vis non-verrouillée Ø2.8 mm (RDT2.8LxxD) jusqu'à la base de la coronoïde à l'aide du tournevis T8 (ANC575) pour obtenir de la compression.

Si la compression n'est pas nécessaire, une vis verrouillée Ø2.8 mm (TDT2.8LxxD) peut être utilisée à la place.

(1) Exemple de positionnement des vis avec une plaque d'olécrâne pour fractures complexes HTSEPS1D.

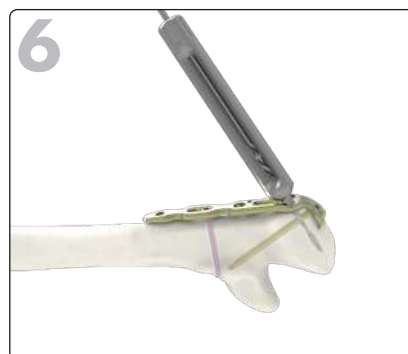

6 Les deux plots distaux polyaxiaux permettent de viser le bec de l'olécrâne.

Insérer la jauge guide filetée Ø2.0 mm (voir détails page 10) dans l'un des plots et réaliser le perçage à l'aide du foret Ø2.0 mm (ANC1431).

Pour éviter les conflits avec la vis «Home run», orienter le perçage de façon divergente.

## OLÉCRÂNE – PLAQUE ÉTROITE (PAGE 2/2)

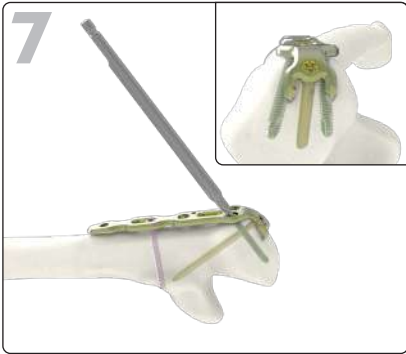

Mesurer la longueur de la vis (voir détails page 10 étape 6).

Insérer une vis verrouillée Ø2.8 mm (TDT2.8LxxD) à l'aide du tournevis T8 (ANC575).

Répéter l'étape 6 pour la deuxième vis polyaxiale.

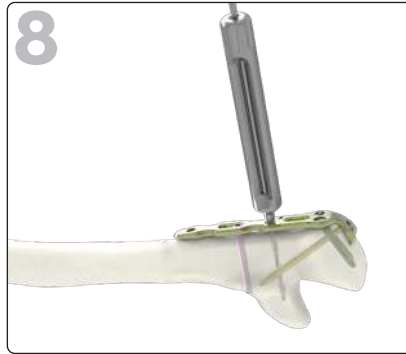

**Vis coronoïdienne**

Insérer la jauge guide filetée Ø2.0 mm (ANC1428) (voir détails page 10 étape 5) dans dans un des plots polyaxiaux. Au besoin, l'orienter pour viser le sommet du processus coronoïde et éviter tout conflit avec la vis « Home run ».

Réaliser le perçage à l'aide du foret Ø2.0 mm (ANC1431).

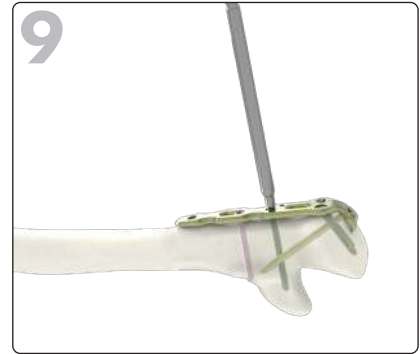

Mesurer la longueur de la vis (voir détails page 10 étape 6).

Insérer une vis verrouillée Ø2.8 mm (TDT2.8LxxD) à l'aide du tournevis T8 (ANC575).

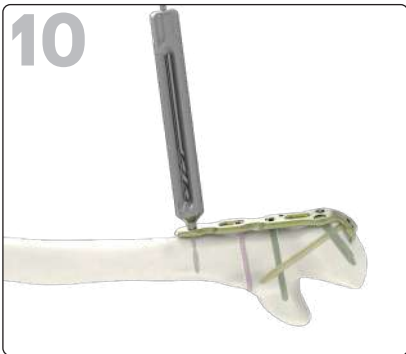

Insérer la jauge guide filetée Ø2.0 mm (voir détails page 10 étape 5) dans le plot monoaxial distal restant et réaliser le perçage à l'aide du foret Ø2.0 mm (ANC1431).



Mesurer la longueur de la vis (voir détails page 10 étape 6).

Insérer une vis verrouillée Ø2.8 mm (TDT2.8LxxD) à l'aide du tournevis T8 (ANC575).

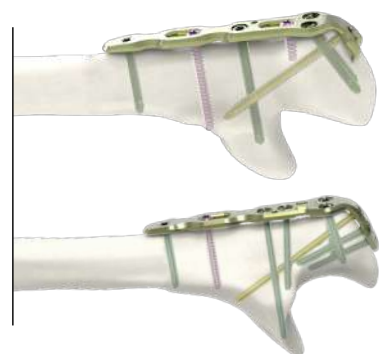

## RÉSULTAT FINAL.

Si la fracture le permet, finaliser le montage en insérant une vis non verrouillée (CT2.8LxxD) dans le plot oblong le plus proximal (selon la technique des étapes 2 et 3).

# OLÉCRÂNE - PLAQUE STANDARD

Exemple de technique opératoire avec une plaque d'olécrâne standard taille 3 (HTDPS3D).



La technique opératoire pour les plaques d'olécrâne standard est strictement identique à celle de plaque étroite pour la partie proximale.

Sur la partie distale, des vis Ø3.5 mm doivent être utilisées.

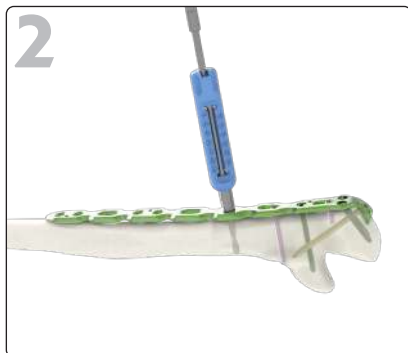

Dans le plot verrouillé Ø3.5 mm le plus proximal, réaliser le perçage en utilisant la jauge guide fileté (ANC1445) et le foret Ø2.7mm (ANC1355)

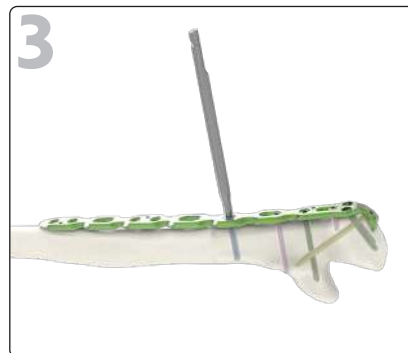

Mesurer la longueur de la vis (voir détails page 9 étape 3).

Insérer une vis verrouillée Ø3.5 mm (SOT3.5LxxD) à l'aide du tournevis T15 (ANC1027).

Répéter les étapes 13 et 14 pour tous les plots verrouillés restants.

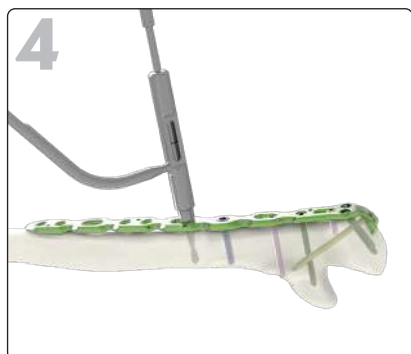

Dans le plot oblong Ø3.5 mm proximal, réaliser le perçage en utilisant la jauge guide non fileté coudée (ANC1030) et le foret Ø2.7mm (ANC1355).

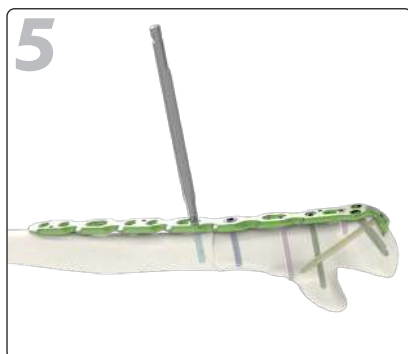

Mesurer la longueur de la vis (voir détails page 9 étape 3)

Insérer une vis non-verrouillée Ø3.5 mm (CT3.5LxxD) à l'aide du tournevis T15 (ANC1027).

Répéter les étapes 15 et 16 pour tous les plots oblongs restants.

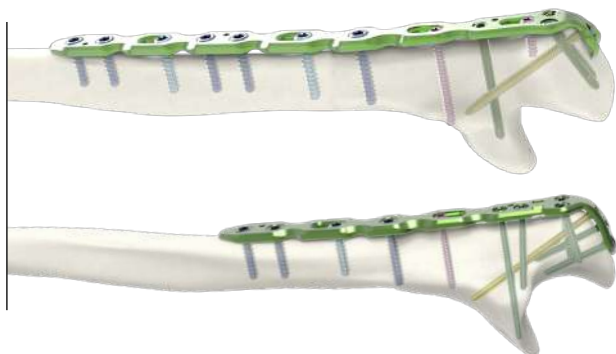

**RÉSULTAT FINAL.**

# Références des implants.

## PLAQUES D'HUMÉRUS DISTAL

### Plaques médiales

Réf.	Désignation
NTSM1D	Plaque médiale d'humérus distal - Symétrique - Taille 1 - 7 plots - L77 mm
NTSM2D	Plaque médiale d'humérus distal - Symétrique - Taille 2 - 10 plots - L113 mm
NTSM3D	Plaque médiale d'humérus distal - Symétrique - Taille 3 - 13 plots - L151 mm
NTSM4D	Plaque médiale d'humérus distal - Symétrique - Taille 4 - 16 plots - L189 mm

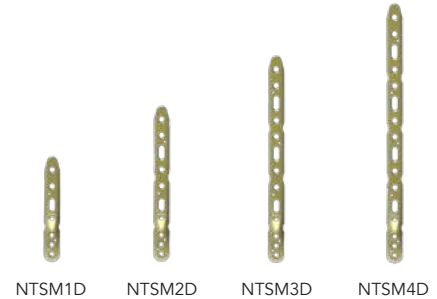

### Plaques latérales

Réf.	Désignation
NTGL1D	Plaque latérale d'humérus distal - Gauche - Taille 1 - 7 plots - L67 mm
NTDL1D	Plaque latérale d'humérus distal - Droite - Taille 1 - 7 plots - L67 mm
NTGL2D	Plaque latérale d'humérus distal - Gauche - Taille 2 - 9 plots - L93 mm
NTDL2D	Plaque latérale d'humérus distal - Droite - Taille 2 - 9 plots - L93 mm
NTGL3D	Plaque latérale d'humérus distal - Gauche - Taille 3 - 12 plots - L131 mm
NTDL3D	Plaque latérale d'humérus distal - Droite - Taille 3 - 12 plots - L131 mm
NTGL4D	Plaque latérale d'humérus distal - Gauche - Taille 4 - 15 plots - L169 mm
NTDL4D	Plaque latérale d'humérus distal - Droite - Taille 4 - 15 plots - L169 mm
NTGL5D-ST*	Plaque latérale d'humérus distal - Gauche - Taille 5 - STÉRILE - 18 plots - L207 mm
NTDL5D-ST*	Plaque latérale d'humérus distal - Droite - Taille 5 - STÉRILE - 18 plots - L207 mm

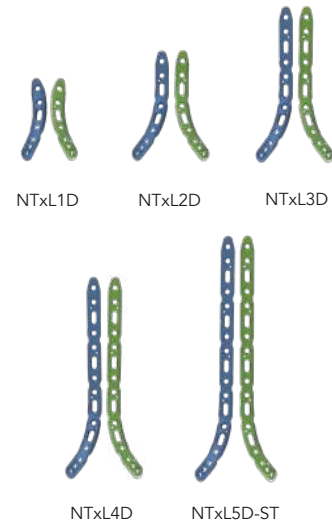

### Plaques postéro-latérales

Réf.	Désignation
NTGQ1D	Plaque postérolatérale d'humérus distal - Gauche - Taille 1 - 9 plots - L71 mm
NTDQ1D	Plaque postérolatérale d'humérus distal - Droite - Taille 1 - 9 plots - L71 mm
NTGQ2D	Plaque postérolatérale d'humérus distal - Gauche - Taille 2 - 11 plots - L99 mm
NTDQ2D	Plaque postérolatérale d'humérus distal - Droite - Taille 2 - 11 plots - L99 mm
NTGQ3D	Plaque postérolatérale d'humérus distal - Gauche - Taille 3 - 14 plots - L137 mm
NTDQ3D	Plaque postérolatérale d'humérus distal - Droite - Taille 3 - 14 plots - L137 mm
NTGQ4D	Plaque postérolatérale d'humérus distal - Gauche - Taille 4 - 17 plots - L175 mm
NTDQ4D	Plaque postérolatérale d'humérus distal - Droite - Taille 4 - 17 plots - L175 mm
NTGQ5D-ST*	Plaque postérolatérale d'humérus distal - Gauche - Taille 5 - STÉRILE - 20 plots - L212 mm
NTDQ5D-ST*	Plaque postérolatérale d'humérus distal - Droite - Taille 5 - STÉRILE - 20 plots - L212 mm

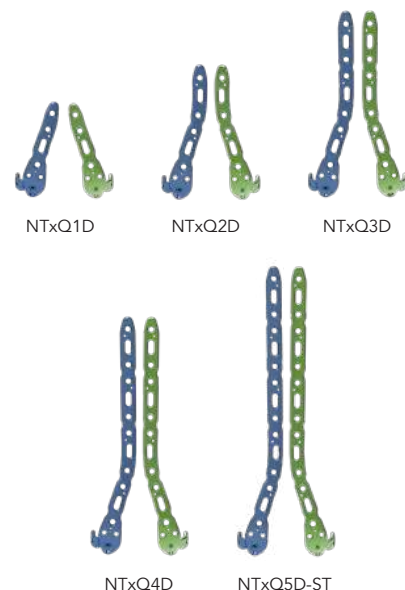

\* Uniquement disponible en version stérile sur demande

## PLAQUES D'HUMÉRUS DISTAL

### Plaques Y

Réf.	Désignation
NTGY1D	Plaque Y d'humérus distal - Gauche - Taille 1 - 12 plots - L134 mm
NTDY1D	Plaque Y d'humérus distal - Droite - Taille 1 - 12 plots - L134 mm
NTGY2D	Plaque Y d'humérus distal - Gauche - Taille 2 - 15 plots - L180 mm
NTDY2D	Plaque Y d'humérus distal - Droite - Taille 2 - 15 plots - L180 mm
NTGY3D	Plaque Y d'humérus distal - Gauche - Taille 3 - 18 plots - L226 mm
NTDY3D	Plaque Y d'humérus distal - Droite - Taille 3 - 18 plots - L226 mm

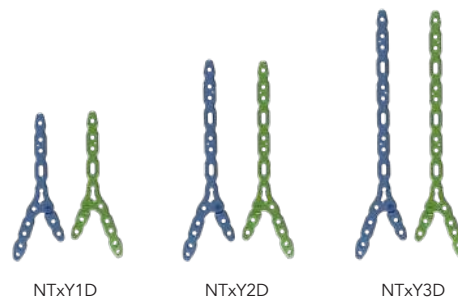

## PLAQUES D'OLÉCRÂNE

### Plaques standard (à crochet)

Réf.	Désignation
HTSPN1D	Plaque d'olécrâne - Étroite - Symétrique - Taille 1 - 7 plots - L64 mm
HTGPS1D	Plaque d'olécrâne - Standard - Gauche - Taille 1 - 10 plots - L112 mm
HTDPS1D	Plaque d'olécrâne - Standard - Droite - Taille 1 - 10 plots - L112 mm
HTGPS2D	Plaque d'olécrâne - Standard - Gauche - Taille 2 - 13 plots - L153 mm
HTDPS2D	Plaque d'olécrâne - Standard - Droite - Taille 2 - 13 plots - L153 mm
HTGPS3D	Plaque d'olécrâne - Standard - Gauche - Taille 3 - 16 plots - L194 mm
HTDPS3D	Plaque d'olécrâne - Standard - Droite - Taille 3 - 16 plots - L194 mm

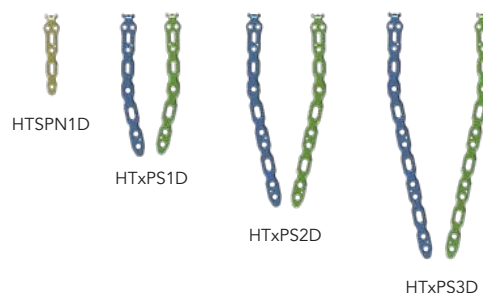

### Plaques fractures complexes

Réf.	Désignation
HTSEPS1D	Plaque d'olécrâne - Proximale - Standard - Symétrique - Taille 1 - 9 plots - L66 mm
HTGEPS2D	Plaque d'olécrâne - Proximale - Standard - Gauche - Taille 2 - 12 plots - L114 mm
HTDEPS2D	Plaque d'olécrâne - Proximale - Standard - Droite - Taille 2 - 12 plots - L114 mm



### Vis verrouillées Ø2.8 mm à âme renforcée\*

Réf.	Désignation
TDT2.8L10D à TDT2.8L40D	Vis verrouillée Ø2.8 mm à âme renforcée - L10 mm à 40 mm (incrémentations de 2 mm)
TDT2.8L45D à TDT2.8L60D	Vis verrouillée Ø2.8 mm à âme renforcée - L45 mm à 60 mm (incrémentations de 5 mm)

\*Anodisées en vert turquoise



### Vis non verrouillées Ø2.8 mm à âme renforcée\*

Réf.	Désignation
RDT2.8L10D à RDT2.8L40D	Vis non verrouillée Ø2.8 mm à âme renforcée - L10 mm à 40 mm (incrémentations de 2 mm)
RDT2.8L45D à RDT2.8L60D	Vis non verrouillée Ø2.8 mm à âme renforcée - L45 mm à 60 mm (incrémentations de 5 mm)

\*Anodisées en jaune clair



### Vis non verrouillées Ø2.8 mm\*

Réf.	Désignation
CT2.8L10D à CT2.8L40D	Vis non verrouillée Ø2.8 mm - L10 mm à 40 mm (incrémentations de 2 mm)
CT2.8L45D à CT2.8L60D	Vis non verrouillée Ø2.8 mm - L45 mm à 60 mm (incrémentations de 5 mm)

\*Anodisées en rose clair



### Vis verrouillées Ø3.5 mm\*

Réf.	Désignation
SOT3.5LxxD	Vis verrouillée Ø3.5 mm - L10 mm à 40 mm (incrémentations de 2 mm)

\*Anodisées en bleu



### Vis non verrouillées Ø3.5 mm\*

Réf.	Désignation
CT3.5LxxD	Vis non verrouillée Ø3.5 mm - L10 mm à 40 mm (incrémentations de 2 mm)

\*Anodisées en bleu clair



**N.B:** Tous les implants sont également disponibles en version stérile. Un «-ST» est ajouté à la fin de la référence.  
Exemple : TDT2.8L10D-ST

# Références des instruments.

#	Réf.	Désignation	Qté
1	ANC344	Davier Verbrugge 24 cm	1
2	ANC345	Réducteur 200 mm	1
3	ANC348	Davier os setter 240 mm	1
4	ANC350	Manche à encliquetage rapide AO Ø4.5 mm - Taille 1	1
5	ANC351	Manche à encliquetage rapide AO Ø4.5 mm - Taille 2	1
6	ANC575	Tournevis T8 à encliquetage rapide	2
7	ANC650	Fer à cambrer 1	1
8	ANC651	Fer à cambrer 2	1
9	ANC1027	Tournevis préhenseur T15 à encliquetage rapide AO	2
10	ANC1028	Jauge de longueur pour vis Ø3.5 mm	1
11	ANC102L	Jauge de longueur vis Ø2.8 mm - Mesures 10 - 60 mm	1
12	ANC1030	Jauge guide non filetée coudée Ø2.7 mm pour vis Ø3.5 mm	1

#	Réf.	Désignation	Qté
13	ANC1355	Foret à encliquetage rapide Ø2.7 mm - L125 mm	2
14	ANC1428	Jauge guide filetée longue Ø2.0 mm pour vis Ø2.8 mm	1
15	ANC1429	Canon fileté Ø2.0 mm pour vis Ø2.8 mm	2
16	ANC1430	Canon non fileté coudé Ø2.0 mm pour vis Ø2.8 mm	1
17	ANC1431	Foret à encliquetage rapide Ø2.0 mm - L180 mm	2
18	ANC1432	Guide de coupe olécrâne	1
19	ANC1445	Jauge guide filetée Ø2.7 mm pour vis Ø3.5 mm	2
20	33.0216.210	Broche Ø1.6 - L210 mm	8
21	33.0220.210	Broche Ø2.0 - L210 mm	8

## KIT D'ABLATION

Pour tout retrait de matériel Alians Elbow S, il est indispensable de commander les ancillaires d'ablation Newclip Technics :

- ANC350 : Manche à encliquetage rapide AO Ø4.5 mm – Taille 1
- ANC351 : Manche à encliquetage rapide AO Ø4.5 mm – Taille 2
- ANC575 : Tournevis T8 à encliquetage rapide
- ANC974 : Tournevis T15 à encliquetage rapide

Pour retirer les plaques Alians Elbow S il faut d'abord desserrer toutes les vis sans les enlever complètement (cela évite la rotation de la plaque lors du retrait de la dernière vis).

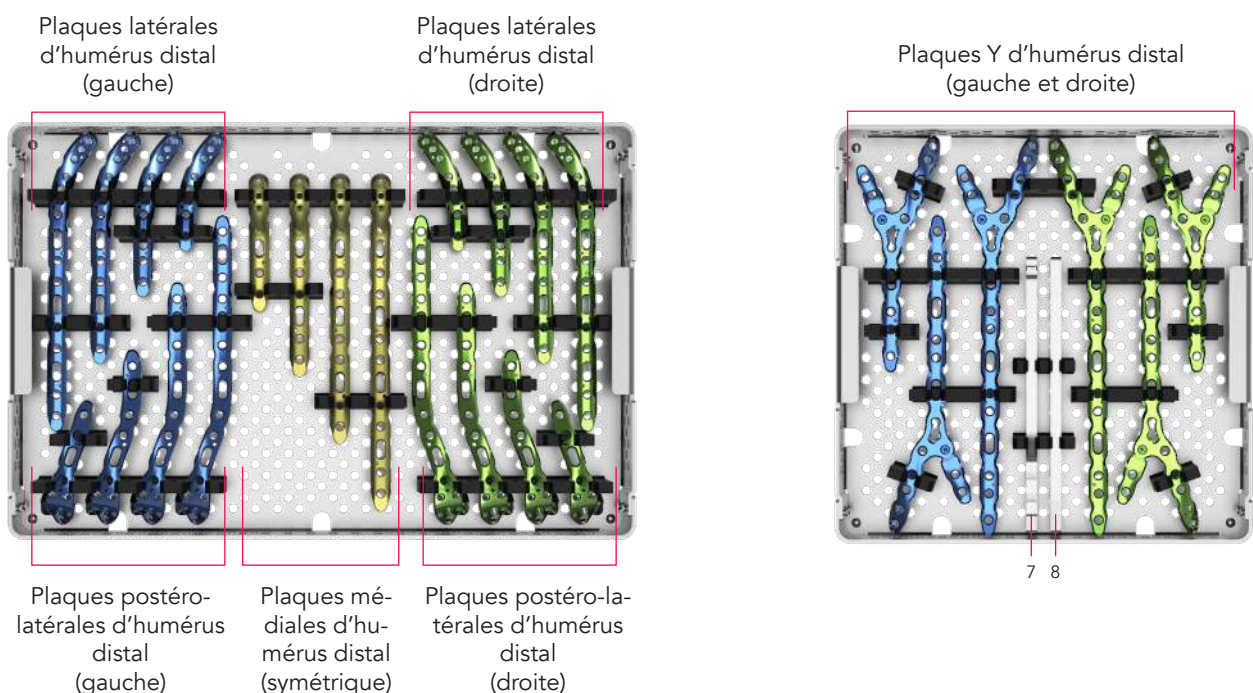

Plaques d'olécrâne - fractures complexes

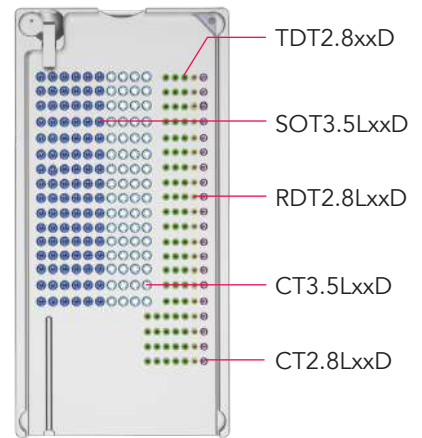
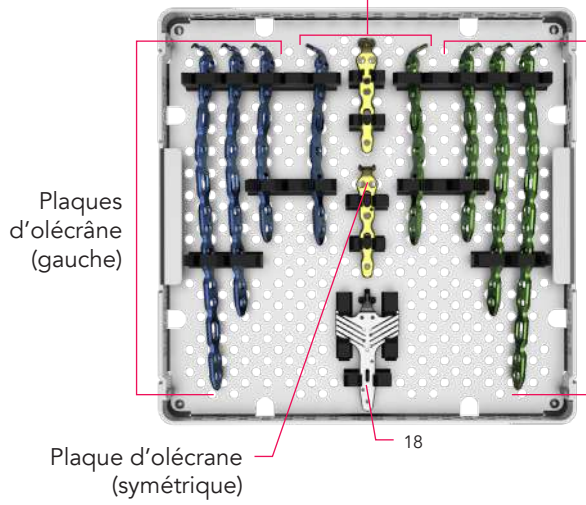

POUR LES VIS Ø2.8 MM

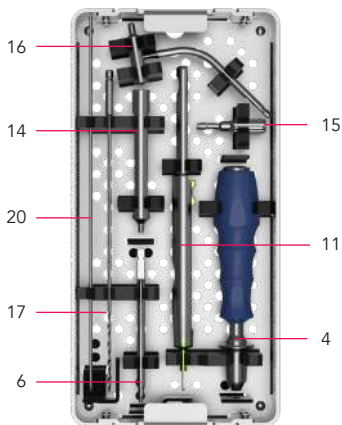

POUR LES VIS Ø3.5 MM

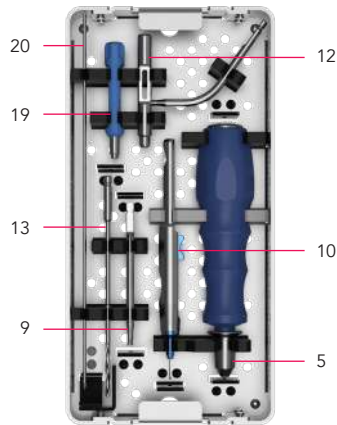

EN OPTION

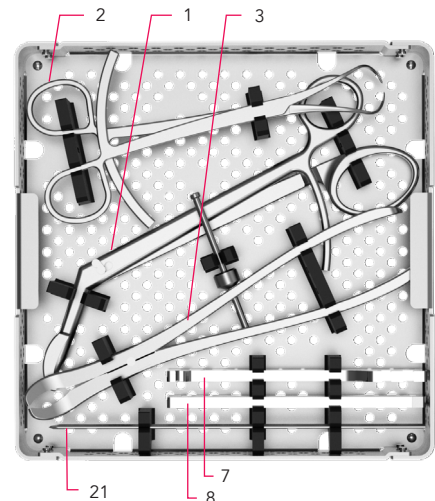
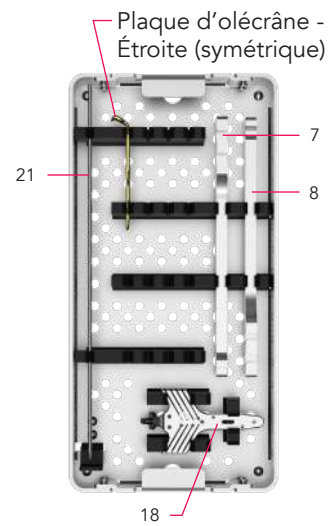

Pour plus d'information, veuillez consulter la Compo kit d'Alians Elbow S :



Compo kit  
Alians Elbow S

## Options PSI

Réf.	Désignation
ANC042	Mini conteneur - Base
ANC642	Ancillaire pour ostéotomie d'ouverture
ANC880	Broche pour guide de coupe Ø1.9 mm - L30 mm
ANC995	Guide de coupe patient spécifique pour ostéotomie de l'ulna proximal
ANC1040	Guide de coupe patient spécifique pour ostéotomie de l'humérus distal
ANC1218	Broche pour guide de coupe Ø2.6 mm - L45 mm
ANC1219	Broche pour guide de coupe Ø2.6 mm - L30 mm
33.0216.100	Broche Ø1.6 – L100 mm
33.0220.120	Broche Ø2.0 – L120 mm

## Options PSI additionnelles

Réf.	Désignation
ANC956	Cale patient spécifique
ANC1134	Guide de coupe patient spécifique pour greffon iliaque
ANC1135	Guide de coupe patient spécifique pour greffon synthétique
ANC1184	Guide de coupe patient spécifique pour tête fémorale
ANC1224	Guide de réalignement patient spécifique
ANC1227	Guide de coupe patient spécifique
ANC1771	Plot de maintien Ø1.6 mm



### Compatible avec les guides de coupe patient spécifique (PSI)

Veuillez contacter votre représentant NEWCLIP TECHNICS si vous avez des questions sur la disponibilité des produits NEWCLIP TECHNICS dans votre région.

Ces informations ont pour intérêt de présenter la gamme de dispositifs médicaux de Newclip Technics. Avant toute utilisation des dispositifs Newclip Technics, lire attentivement les instructions figurant dans la notice ou sur l'étiquetage et la notice d'utilisation incluant les instructions de nettoyage et de stérilisation. Ces produits doivent être manipulés et/ou implantés par des personnes formées, qualifiées et ayant pris connaissance de la notice d'utilisation. Le chirurgien reste responsable de son propre jugement professionnel et clinique avant toute utilisation de produits spécifiques sur un patient donné. Certains produits ne sont pas disponibles sur tous les marchés. La disponibilité des produits est soumise aux pratiques réglementaires et/ou médicales en vigueur sur les différents marchés. Veuillez contacter votre représentant Newclip Technics si vous avez des questions concernant la disponibilité des produits Newclip Technics dans votre pays.

Fabricant : Newclip Technics - Brochure - FR – ALIANS ELBOW S – ED5 – 04/2026 - Dispositifs médicaux CE de classe IIb - CE1639 SGS BE. Avant toute utilisation des dispositifs Newclip Technics, lire attentivement les instructions figurant dans la notice ou sur l'étiquetage. Ces produits doivent être manipulés et/ou implantés par des personnes formées, qualifiées et ayant pris connaissance de la notice d'utilisation. Images non-contractuelles.

Newclip Technics - 45 rue des Garottières - 44115 Haute Goulaine, France. Nos filiales: Newclip USA - Newclip Australia - Newclip Germany - Newclip Japan - Newclip Iberia - Newclip Belgium - Newclip Italia - Newclip UK.

# Références des conteneurs.

## Conteneurs

Réf.	Désignation
ANC1433/C	Conteneur Alians Elbow S - Couvercle
ANC1433/M1	Conteneur Alians Elbow S - Module 1 - Plaques d'humérus distal
ANC1433/M2	Conteneur Alians Elbow S - Module 2 - Plaques Y d'humérus distal
ANC1433/M3	Conteneur Alians Elbow S - Module 3 - Plaques d'olécrane
ANC1433/M4	Conteneur Alians Elbow S - Module 4 - Instrumentation pour vis Ø2.8 mm
ANC1433/M5	Conteneur Alians Elbow S - Module 5 - Instrumentation pour vis Ø3.5 mm
ANC1433/M6	Conteneur Alians Elbow S - Module 6 - Instrumentation générale
ANC1433/M7	Conteneur Alians Elbow S - Module 7 - Instrumentation spécifique
ANC1433/R1	Conteneur Alians Elbow S - Rack de vis
ANC1434/B2	Conteneur 2 niveaux - Base
ANC1434/B3	Conteneur 3 niveaux - Base
ANC042	Mini conteneur - Base
ANC042/CB	Mini conteneur - Couvercle bombé



# Références des fantômes.

Réf.	Désignation	Qté
ANC1457	Fantôme pour plaque médiale d'humérus distal - Symétrique - Taille 1 (NTSM1D)	1
ANC1458	Fantôme pour plaque médiale d'humérus distal - Symétrique - Taille 2 (NTSM2D)	1
ANC1459	Fantôme pour plaque médiale d'humérus distal - Symétrique - Taille 3 (NTSM3D)	1
ANC1460	Fantôme pour plaque médiale d'humérus distal - Symétrique - Taille 4 (NTSM4D)	1
ANC1461	Fantôme pour plaque postérolatérale d'humérus distal - Gauche - Taille 1 (NTGQ1D)	1
ANC1462	Fantôme pour plaque postérolatérale d'humérus distal - Gauche - Taille 2 (NTGQ2D)	1
ANC1463	Fantôme pour plaque postérolatérale d'humérus distal - Gauche - Taille 3 (NTGQ3D)	1
ANC1464	Fantôme pour plaque postérolatérale d'humérus distal - Gauche - Taille 4 (NTGQ4D)	1
ANC1465	Fantôme pour plaque postérolatérale d'humérus distal - Gauche - Taille 5 (NTGQ5D)	1
ANC1466	Fantôme pour plaque postérolatérale d'humérus distal - Droite - Taille 1 (NTDQ1D)	1
ANC1467	Fantôme pour plaque postérolatérale d'humérus distal - Droite - Taille 2 (NTDQ2D)	1
ANC1468	Fantôme pour plaque postérolatérale d'humérus distal - Droite - Taille 3 (NTDQ3D)	1
ANC1469	Fantôme pour plaque postérolatérale d'humérus distal - Droite - Taille 4 (NTDQ4D)	1
ANC1470	Fantôme pour plaque postérolatérale d'humérus distal - Droite - Taille 5 (NTDQ5D)	1
ANC1471	Fantôme pour plaque latérale d'humérus distal - Gauche - Taille 1 (NTGL1D)	1
ANC1472	Fantôme pour plaque latérale d'humérus distal - Gauche - Taille 2 (NTGL2D)	1
ANC1473	Fantôme pour plaque latérale d'humérus distal - Gauche - Taille 3 (NTGL3D)	1
ANC1474	Fantôme pour plaque latérale d'humérus distal - Gauche - Taille 4 (NTGL4D)	1
ANC1475	Fantôme pour plaque latérale d'humérus distal - Gauche - Taille 5 (NTGL5D)	1
ANC1476	Fantôme pour plaque latérale d'humérus distal - Droite - Taille 1 (NTDL1D)	1

Réf	Désignation	Qté
ANC1477	Fantôme pour plaque latérale d'humérus distal - Droite - Taille 2 (NTDL2D)	1
ANC1478	Fantôme pour plaque latérale d'humérus distal - Droite - Taille 3 (NTDL3D)	1
ANC1479	Fantôme pour plaque latérale d'humérus distal - Droite - Taille 4 (NTDL4D)	1
ANC1480	Fantôme pour plaque latérale d'humérus distal - Droite - Taille 5 (NTDL5D)	1
ANC1481	Fantôme pour plaque Y d'humérus distal - Gauche - Taille 1 (NTGY1D)	1
ANC1482	Fantôme pour plaque Y d'humérus distal - Gauche - Taille 2 (NTGY2D)	1
ANC1483	Fantôme pour plaque Y d'humérus distal - Gauche - Taille 3 (NTGY3D)	1
ANC1484	Fantôme pour plaque Y d'humérus distal - Droite - Taille 1 (NTDY1D)	1
ANC1485	Fantôme pour plaque Y d'humérus distal - Droite - Taille 2 (NTDY2D)	1
ANC1486	Fantôme pour plaque Y d'humérus distal - Droite - Taille 3 (NTDY3D)	1
ANC1487	Fantôme pour plaque d'olécrâne - Standard - Gauche - Taille 1 (HTGPS1D)	1
ANC1488	Fantôme pour plaque d'olécrâne - Standard - Gauche - Taille 2 (HTGPS2D)	1
ANC1489	Fantôme pour plaque d'olécrâne - Standard - Gauche - Taille 3 (HTGPS3D)	1
ANC1490	Fantôme pour plaque d'olécrâne - Standard - Droite - Taille 1 (HTDPS1D)	1
ANC1491	Fantôme pour plaque d'olécrâne - Standard - Droite - Taille 2 (HTDPS2D)	1
ANC1492	Fantôme pour plaque d'olécrâne - Standard - Droite - Taille 3 (HTDPS3D)	1
ANC1493	Fantôme pour plaque d'olécrâne - Etroite - Symétrique - Taille 1 (HTSPN1D)	1
ANC1719	Fantôme pour plaque d'olécrane - Proximale - Standard - Symétrique - Taille 1 (HTSEPS1D)	1
ANC1720	Fantôme pour plaque d'olécrane - Proximale - Standard - Gauche - Taille 2 (HTGEPS2D)	1
ANC1721	Fantôme pour plaque d'olécrane - Proximale - Standard - Droite - Taille 2 (HTDEPS2D)	1

[newcliptechnics.com](http://newcliptechnics.com)

